

AG

Informationen

Liebe Schülerinnen und Schüler, liebe Eltern,

um die Entscheidung für eine AG etwas leichter zu machen, haben wir diese digitale Broschüre erstellt. Hier findet man alle wichtigen Informationen über unser AG-Angebot 2024/25.

(kleine Änderungen vorbehalten)

Wir wünschen viel Spaß beim Lesen!

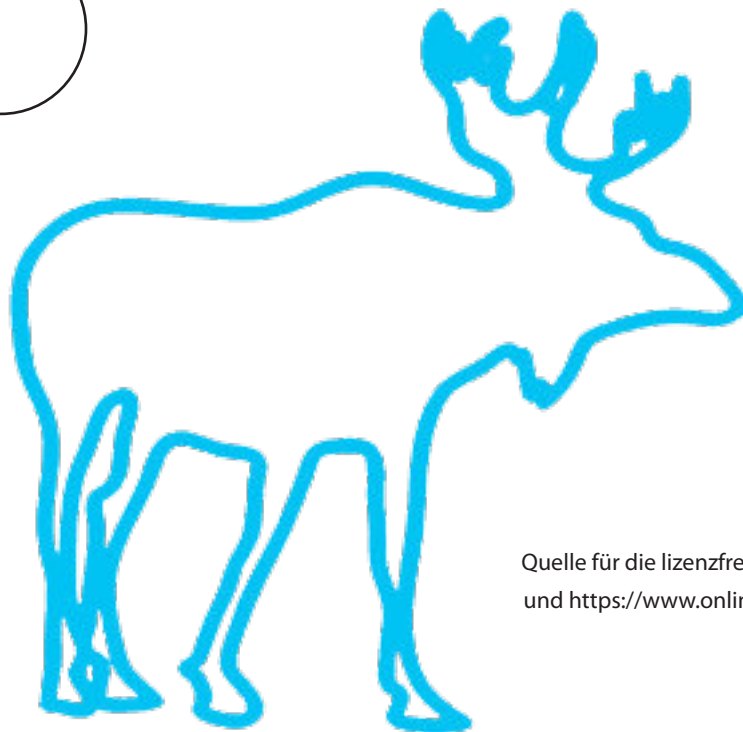

Quelle für die lizenzfreien Vorlagen für die Abbildungen: <https://pixabay.com>
und <https://www.onlinewebfonts.com/>

AG 01

Ballsport

Was wir machen:

- Ballsportspiele von Fußball bis Völkerball
- Übungen zu Technik und Strategie in den verschiedenen Sportarten
- Viele Trainingsspiele

In dieser AG bist du richtig, wenn ...

- du Spaß an Ballsportarten hast
- du dich gerne bewegst und auspowern willst
- du gerne im Team spielst

Wählbar für: Klassenstufen 5 bis 7

Leitung: Herr Deniz

Ort: Fichtestraße, Sporthalle

Zeit: mittwochs, 13:40-15:15 Uhr

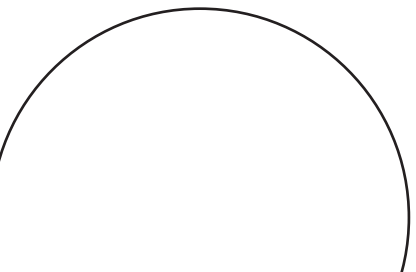
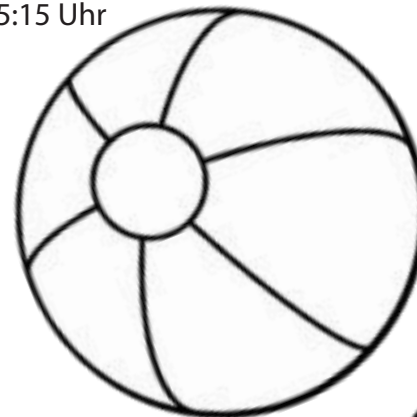
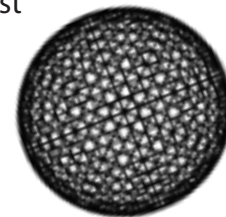
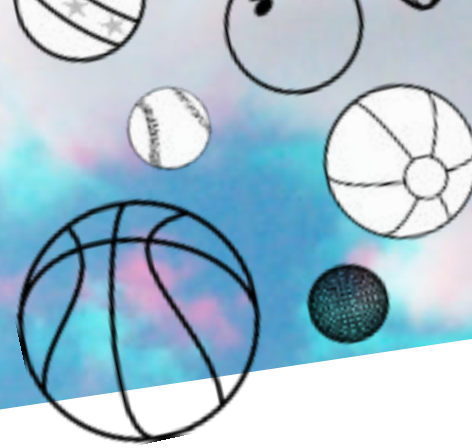

AG 02



Sicher schwimmen

Was wir machen:

- Wassergewöhnung
- Tauch- und Sprungübungen
- Schwimmen lernen
- Erwerb des Schwimmabzeichens „Seepferdchen“

In dieser AG bist du richtig, wenn ...

- du nicht schwimmen kannst.
- du sehr unsicher schwimmst.
- du kein Seepferdchen hast.

Wählbar für: nicht wählbar
Zuteilung durch die Sportlehrerinnen und Sportlehrer

Leitung: Frau Hambach

Ort: Aqua Bad

Zeit: mittwochs, 13:40 -15:15 Uhr

Hinweg: Bustransfer um 13:40 Uhr von der Fichtestraße

Nachhauseweg: Bustransfer zur Fichtestraße, Ankunft etwa 15:15 Uhr



AG 03

Badminton



Was wir machen:

- Verbesserung von Schlagtechniken wie Aufschlag, Clear, Smash und Drop durch gezielte Übungen
- Übungen zur Verbesserung der Beweglichkeit und Ausdauer
- Wir lernen, wie man das Spielfeld effektiv nutzt.
- wir entwickeln Strategien, um den Gegner auszuspielen.
- Zum Abschluss jeder Einheit spielen wir Matches gegeneinander, um das Gelernte anzuwenden und Spaß am Spiel zu haben.

In dieser AG bist du richtig, wenn ...

- du Spaß am schnellen Spiel mit Federball und Schläger hast und deine Technik verbessern möchtest.
- du gerne in einem Team trainierst und dich gemeinsam mit anderen sportlich herausfordern willst.
- du deine Ausdauer, Schnelligkeit und Reaktionsfähigkeit in einer dynamischen Sportart steigern willst.

Wählbar für: Klassenstufen 5 bis 7

Leitung: Herr Müller
Ort: Sporthalle Holten, Kastellschule
Zeit: mittwochs, 13:40-15:15 Uhr

Hinweg: Bustransfer um 13:40 Uhr von der Fichtestraße
Nachhauseweg: Bustransfer zur Fichtestraße, Ankunft ca. 15:15 Uhr

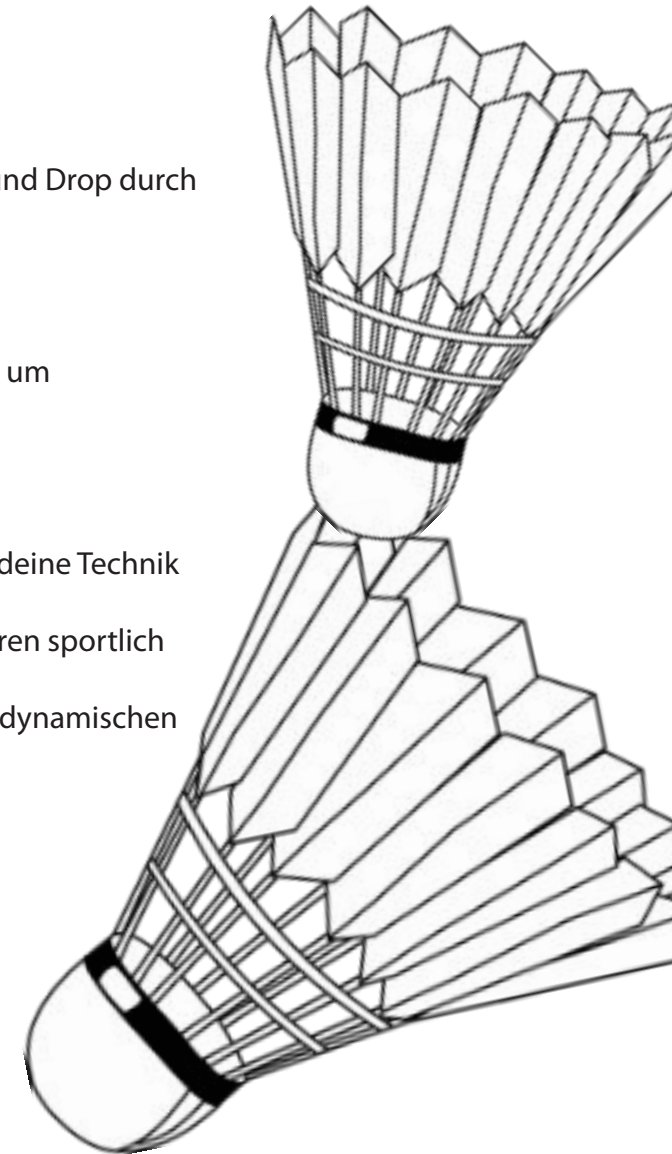

AG 04

Qigong



Was wir machen:

- Wir üben die Grundprinzipien des Qigong
- Wir begeben uns auf Fantasiereisen
- Wir machen Bodyscans (eine Meditationstechnik)

In dieser AG bist du richtig, wenn ...

- du beim Betreten des Übungsraums eine respektvolle und ruhige Atmosphäre genießen kannst
- du dich gerne auf dich selbst konzentrierst

Wählbar für: Klassenstufe 5 und 6

Leitung: Frau Becker

Ort: Fichtestraße, Freizeitkeller
Zeit: mittwochs, 13:40-15:15 Uhr

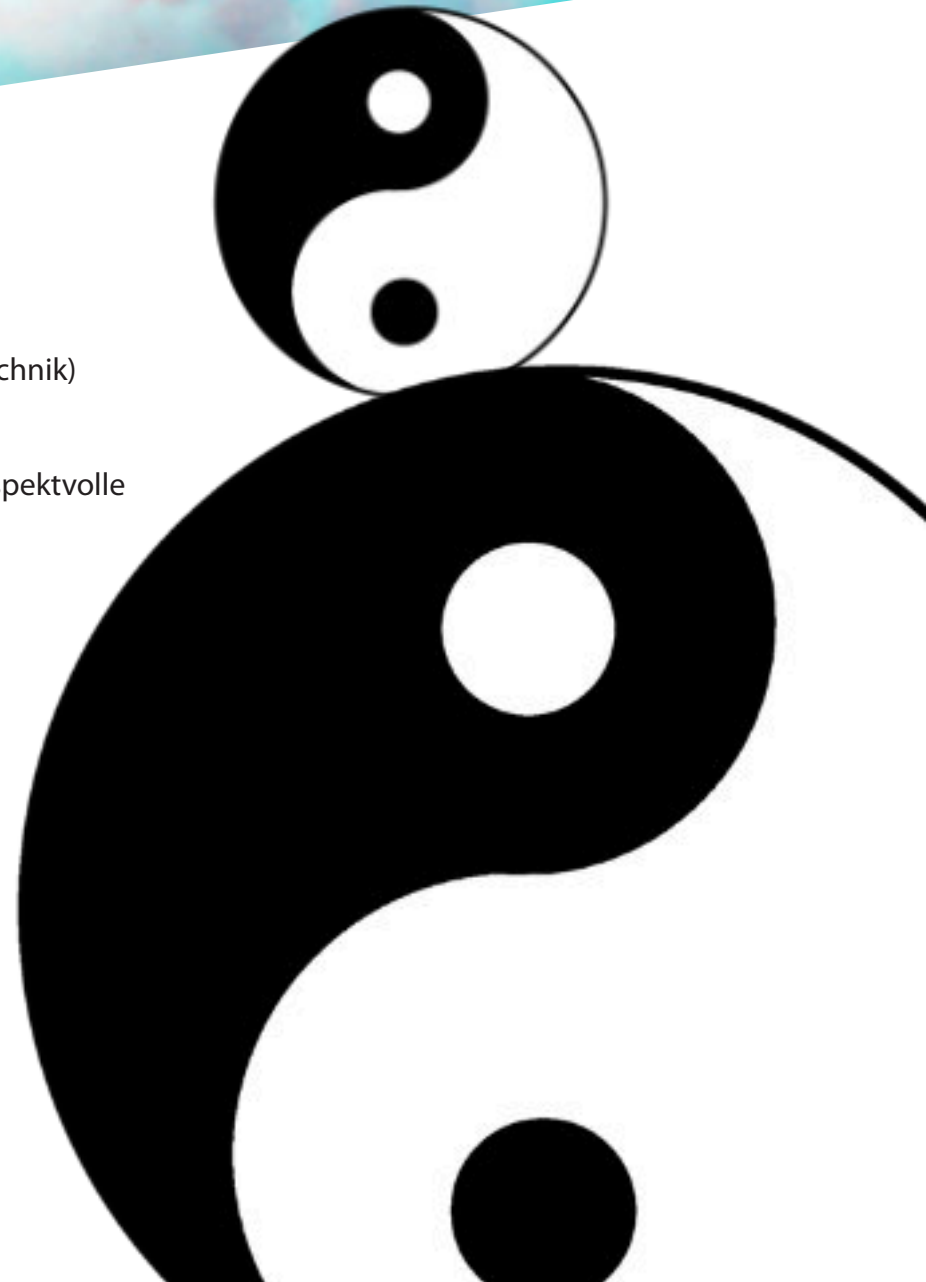

AG 05



Schulgarten und Honigbiene

Was wir machen:

- Pflegearbeiten im Schulgarten
- Insektenhotel bauen
- Basteln mit Naturmaterialien
- Betreuung der Bienenvölker am Hauptstandort
- Pflanzen und Tiere bestimmen

In dieser AG bist du richtig, wenn ...

- du dich gern im Freien aufhältst.
- du Freude an naturwissenschaftlichen Beobachtungen hast.
- du Wildkräuter und Nutztiere kennenlernen willst.
- du pflanzen, ernten und verarbeiten möchtest.
- du gerne bastelst.

Wählbar für: Klassenstufen 5 bis 7

Leitung: Herr Dwoshak
Ort: Fichtestraße, E110 und Schulgärten an beiden Standorten
Zeit: mittwochs, 14tägig, 13:40-16:00 Uhr

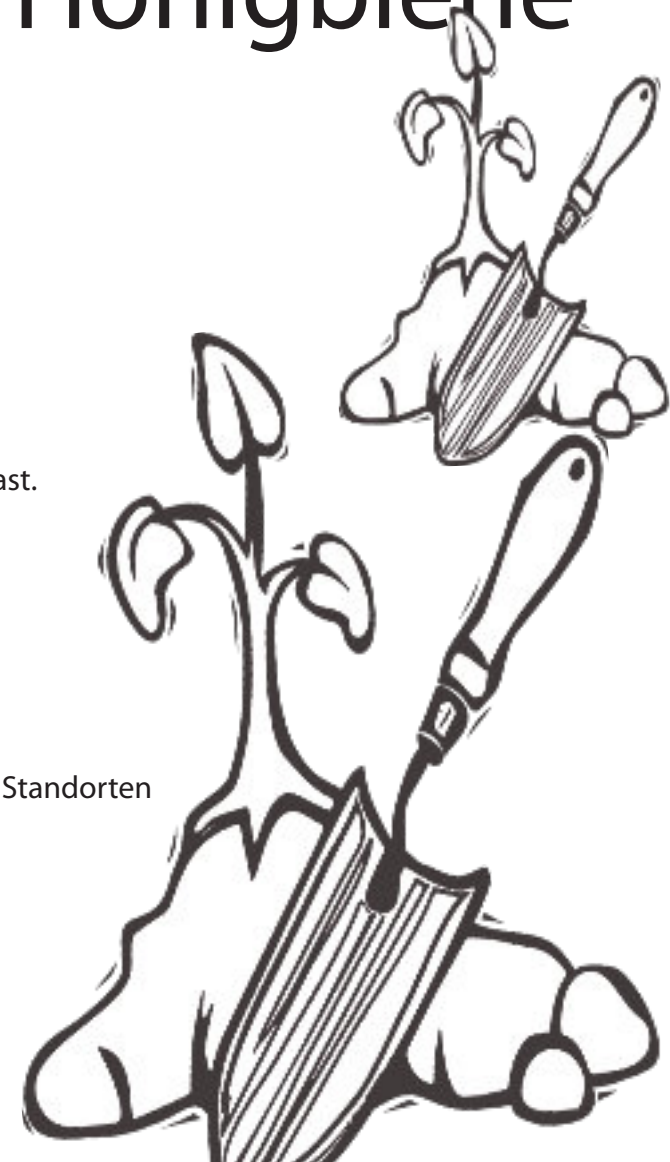

AG 06

Aquarium



Was wir machen:

- Wir lernen verschiedene Aquarienfische und Wasserpflanzen kennen und kümmern uns um ihr Wohlbefinden.
- Wir dekorieren, säubern und pflegen zwei große Aquarienbecken.
- Wir erfahren etwas über die natürlichen Lebensräume der Fische aus Afrika, Asien und Amerika.
- Wir beobachten die Aquarienfische und füttern sie.

In dieser kleinen AG bist du richtig, wenn ...

- du dich für Fische und die Unterwasserwelt interessierst.
- du Spaß an praktischen Arbeiten wie Reinigung und Pflege von Aquarien hast.
- du gerne ein „Haustier“ hättest, um das du dich zusammen mit anderen während deiner Schulzeit kümmern kannst.

Wählbar für: Klassenstufen 5 und 6

Leitung: Frau May

Ort: Egelsfurthstraße, B-Gebäude

Zeit: mittwochs, 13:40-15:15 Uhr

Hinweg: Bustransfer um 13:40 Uhr von der Fichtestraße

Nachhauseweg: eigenständig von der Egelsfurthstraße

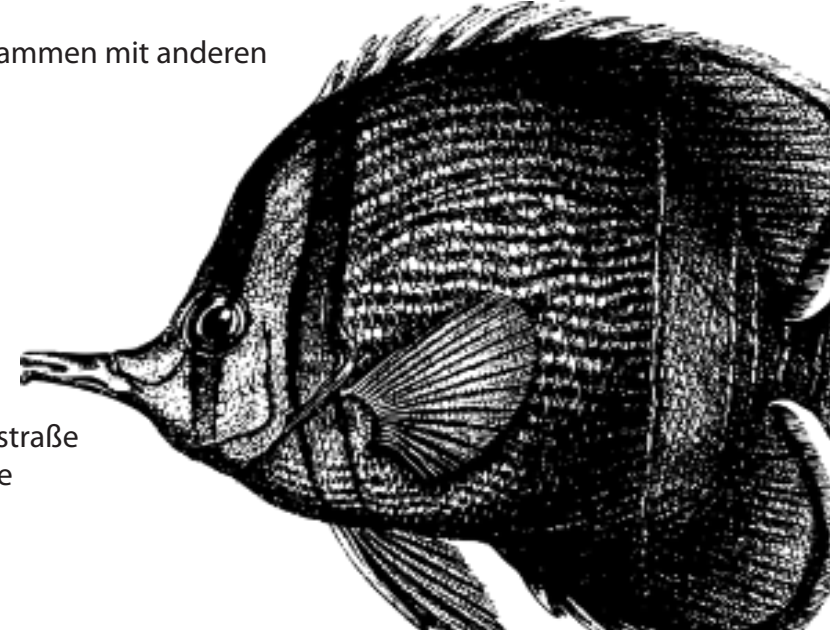
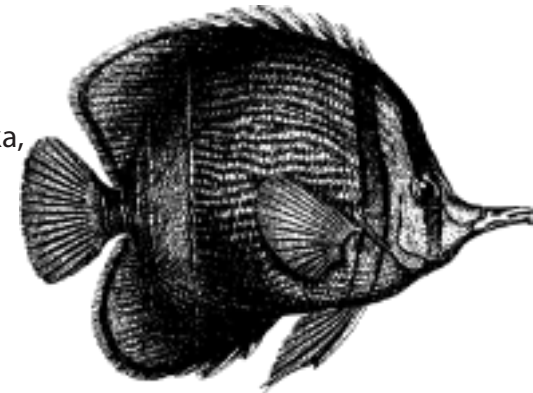

AG 07



Rund um die Honigbiene

Was wir machen:

- die Lebensweise von Honigbienen kennenlernen
- lebende Bienen an der Schule betreuen und versorgen
- den Standort der Bienenvölker gestalten und pflegen
- alles über das Imkern lernen und selber Honig ernten
- Honig für den Verkauf vorbereiten (für unsere Schülergenossenschaft)
- etwas über die AG berichten (Homepage, ToT)

In dieser AG bist du richtig, wenn ...

- du dich für Honigbienen interessierst und lebende Bienen aus der Nähe erleben möchtest.
- du lernen möchtest zu imkern.
- du gerne praktisch arbeitest

Wählbar für: Klassenstufen 6 und 7
(Ausnahmen möglich in Absprache mit den Eltern)

Leitung: Herr Hesse (Fichtestr.) und Frau Haus (Egelsfurthstr)
Ort: Fichtestraße, E111 / Egelsfurthstraße (Schulgarten)
Zeit: mittwochs, 14-tägig, 13:40-16:00 Uhr

Für die Teilnehmer der AG an der Egelsfurthstr. wird es für den Hinweg einen Bustransfer geben.
Der Nachhauseweg erfolgt eigenständig.

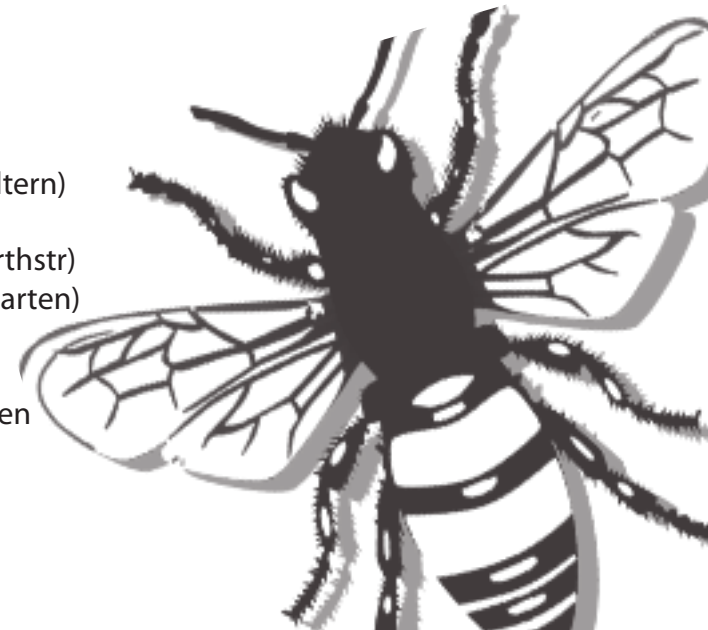

AG 08



Drucken in der dritten Dimension

Was wir machen:

- Ihr lernt einen der sechs vorhandenen 3D-Drucker zu bedienen.
- Ihr könnt Figuren oder andere Gegenstände aus dem Internet zum Anfassern ausdrucken!
- Ihr lernt (je nach Zeit) eigene Dinge am Computer zu erstellen und dann in 3D auszudrucken.

In dieser AG bist du richtig, wenn ...

- du technikbegeistert bist oder es werden willst.
- du mit Computern mehr als nur spielen willst.

Wählbar für: Klassenstufen 5 bis 7

Leitung: Herr Römer

Ort: Egelsfurthstraße, Computerraum

Zeit: mittwochs, 13:40-15:15 Uhr

Hinweg: Bustransfer um 13:40 Uhr von der Fichtestraße

Nachhauseweg: eigenständig von der Egelsfurthstraße

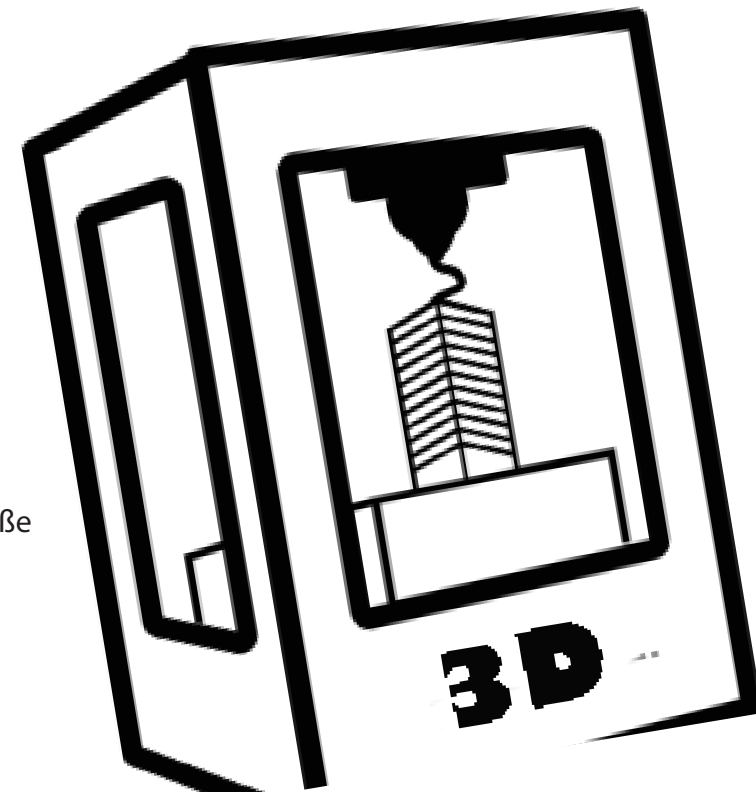
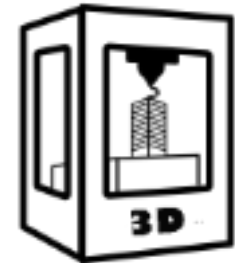

AG 09



Umweltdetektive

Was wir machen:

- Die Tier- und Pflanzenwelt der Emscher entdecken
- Das einmalige Projekt der Renaturierung der Emscher kennenlernen
- Untersuchungen der Wasserqualität
- Eine Broschüre zum Thema „Emscher“ entwickeln
- Kreative und praktische Lösungen entwickeln, um die Natur um die Emscher herum zu schützen

In dieser AG bist du richtig, wenn ...

- du Interesse an der Natur und an Umweltschutz hast
- du gerne etwas für andere tust
- du eigene Ideen für Umweltschutz und Nachhaltigkeit umsetzen möchtest
- du gern an der frischen Luft bist

Wählbar für: Klassenstufen 5 bis 7

Leitung: Frau Peters

Ort: Fichtestraße, NW Raum und entlang der Emscher
Zeit: mittwochs, 13:40-15:15 Uhr



AG 10



Holzwerkstatt

Was wir machen:

- Mit verschiedenen Holzbearbeitungswerkzeugen sicher arbeiten
- Kleine Projekte planen und fertigen: z.B. Werkzeugkisten, Vogelhäuser, Bilderrahmen, ...

In dieser AG bist du richtig, wenn du ...

- du handwerkliche Fähigkeiten erlernen oder verbessern möchtest
- du gerne Dinge kreativ gestaltest
- du gern im Team arbeitest und ein wenig Geduld mitbringst

Wählbar für: Klassenstufen 5 und 6

Leitung: Herr Wentz
Ort: Fichtestraße, Technikraum
Zeit: mittwochs, 13:40-15:15 Uhr

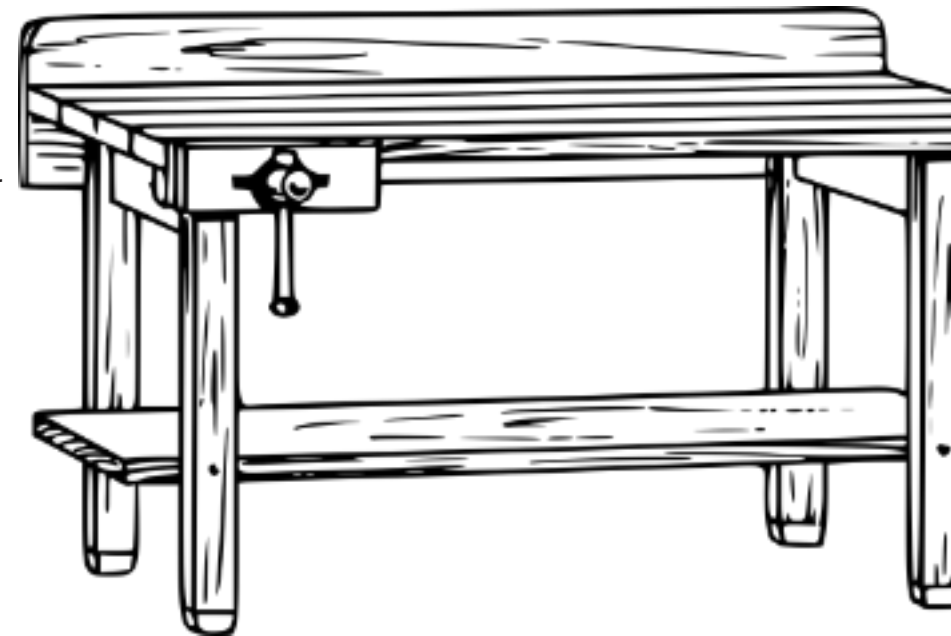
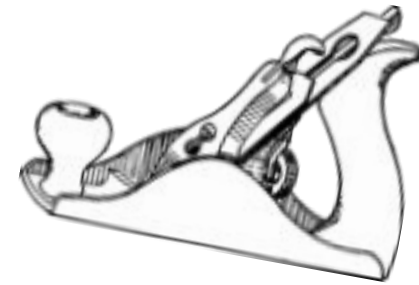

AG

11

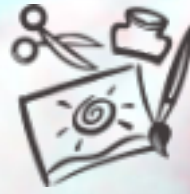

Basteln auf Antony

Was wir machen:

- Wir basteln verschiedene kleine Sachen z.B. Lesezeichen, Freundschaftsbänder, Pop-up-Karten usw..
- Wir probieren aber auch verschiedene Materialien aus wie Papier, Perlen und Wolle.
- Unsere AG findet in der Antony Hütte statt. Wir bekommen an einem Tag eine Führung.

In dieser AG bist du richtig, wenn ...

- du gerne malst, bastelst, schneidest, klebst.
- du mal etwas Kreatives ausprobieren möchtest.

Wählbar für: Klassenstufen 5 bis 7

Leitung: Frau Näther

Ort: Antony-Hütte

Zeit: mittwochs, 14tägig, 13:40-16:00 Uhr

Hinweg: Bustransfer um 13:40 Uhr von der Fichtestraße

Nachhauseweg: Bustransfer zur Fichtestraße, Ankunft etwa 16:00 Uhr



AG 12



Kreativwerkstatt

Was wir machen:

- planen und umsetzen eigener kreativer Ideen
- malen, zeichnen und basteln mit verschiedenen Materialien

In dieser AG bist du richtig, wenn ...

- du viele kreative Ideen hast und diese alleine oder in der Gruppe unter Anleitung umsetzen möchtest.
- du mit vielen verschiedenen Materialien kreativ arbeiten möchtest.
- du gut im Team arbeiten kannst

Wählbar für: Klassenstufen 5 bis 7

Leitung: Frau Müller-Pannhausen

Ort: Fichtestraße, E114

Zeit: mittwochs, 13:40-15:15 Uhr

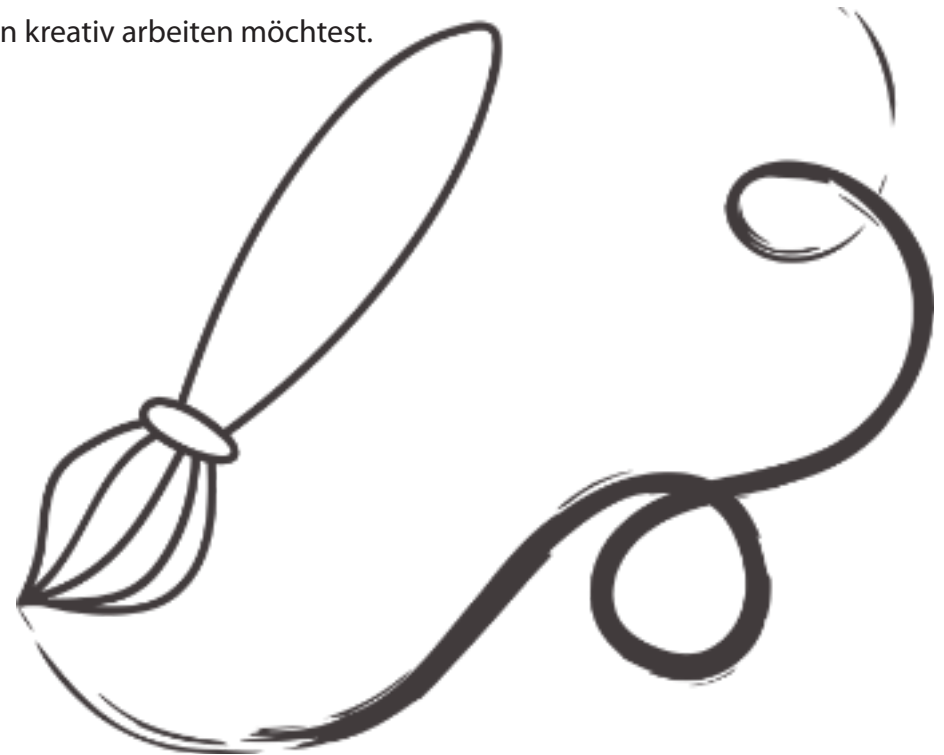

AG 13



Nähen für Anfänger:innen

Was wir machen:

- Wir erlernen Grundtechniken des Nähens.
- Wir arbeiten mit verschiedenen Stoffen und recycelten Materialien.
- Wir erstellen kleine Nähprojekte wie z. B. Mäppchen, Schlüsselanhänger, Turnbeutel ...



In dieser AG bist du richtig, wenn ...

- du dich gut konzentrieren kannst.
- du kreativ arbeiten möchtest.
- du am Ende des Schuljahres eine oder mehrere selbst erstellte Produkte mit nach Hause nehmen möchtest.

Wählbar für: Klassenstufen 6 und 7

Leitung: Frau Hesse

Ort: Fichtestraße, D103

Zeit: mittwochs, 13:40-15:15 Uhr

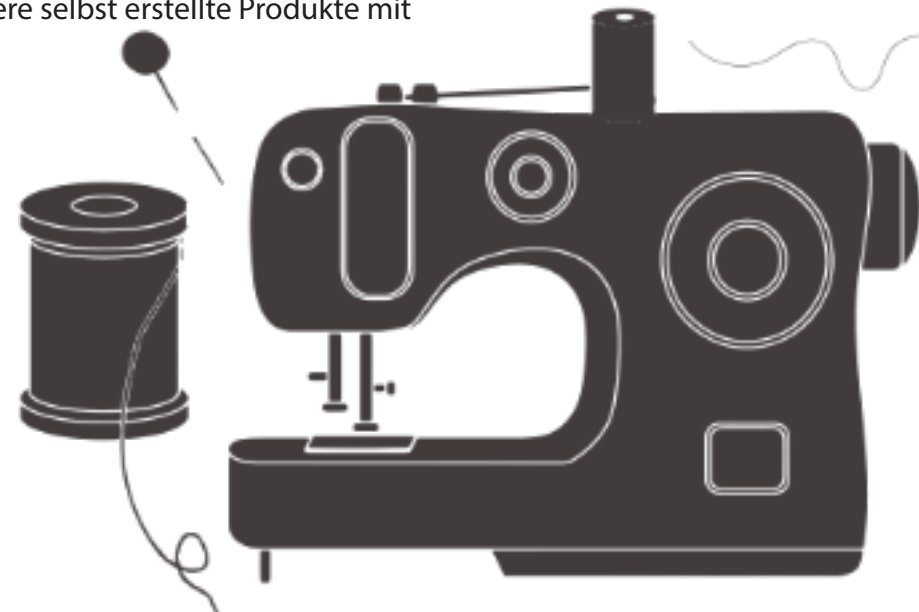

AG 14



Kreativ mit Lego

Was wir machen:

- Wir bauen mit Lego.
- Wir einigen uns auf ein Thema oder eine Geschichte.
- Wir fotografieren die Ergebnisse.
- Oder wir machen Stop-Motion-Filme.
- Oder wir machen einen Film.

In dieser AG bist du richtig, wenn ...

- du gerne was mit den Händen machst.
- du Lust hast, deiner Fantasie freien Lauf zu lassen.
- du gerne mit anderen bauen möchtest.

Wählbar für: Klassenstufen 5 bis 7

Leitung: Herr Koch
Ort: Klassenraum im D-Gebäude
Zeit: mittwochs, 13:40-15:15 Uhr

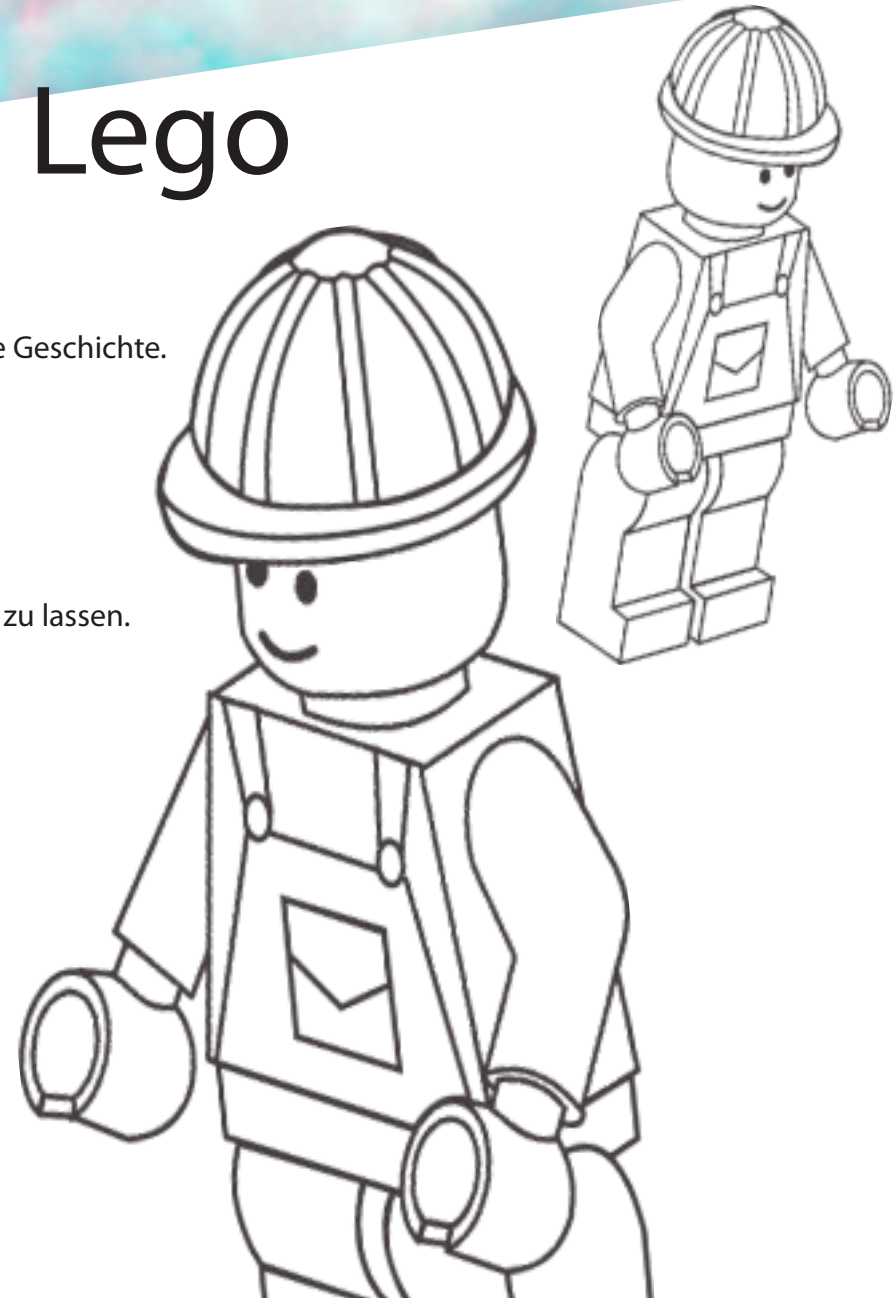

AG 15



Ich kann kochen!

Was wir machen:

- Kochen und Backen nach einfachen Rezepten

In dieser AG bist du richtig, wenn ...

- du zu Hause beim Kochen hilfst.
- du fleißig bist und dir die Finger schmutzig machen kannst und auch beim Aufräumen hilfst.

Wählbar für: Klassenstufen 6 und 7
Ausnahmen möglich in Absprache mit Eltern

Leitung: Frau Petzoldt

Ort: Schulküche am Standort Egelfurthstraße

Zeit: mittwochs, 14tägig, 13:40-16:00 Uhr

Hinweg: Bustransfer um 13:40 Uhr von der Fichtestraße

Nachhauseweg: eigenständig von der Egelfurthstraße



AG 16

Girls Only



Was wir machen:

- basteln, klönen und mehr ... :-)
- spielen - drinnen und draußen, spazieren gehen, reden ...
- Spaß haben, lachen, unter uns sein
- chillen, spielen, malen, schminken ... :-)
- Fotos, Geschichten hören, häkeln ...
- nicht immer alles, aber manches öfter

In dieser AG bist du richtig, wenn ...

- du gerne einen schönen Nachmittag verbringen möchtest.
- du auch mal nur unter Mädchen sein willst.
- du ein Mädchen bist (nichts gegen Jungs ... ;-).

Wählbar für: Klassenstufe 6

Leitung: Frau Panknin

Ort: Fichtestraße, E204

Zeit: mittwochs, 13:40-15:15 Uhr

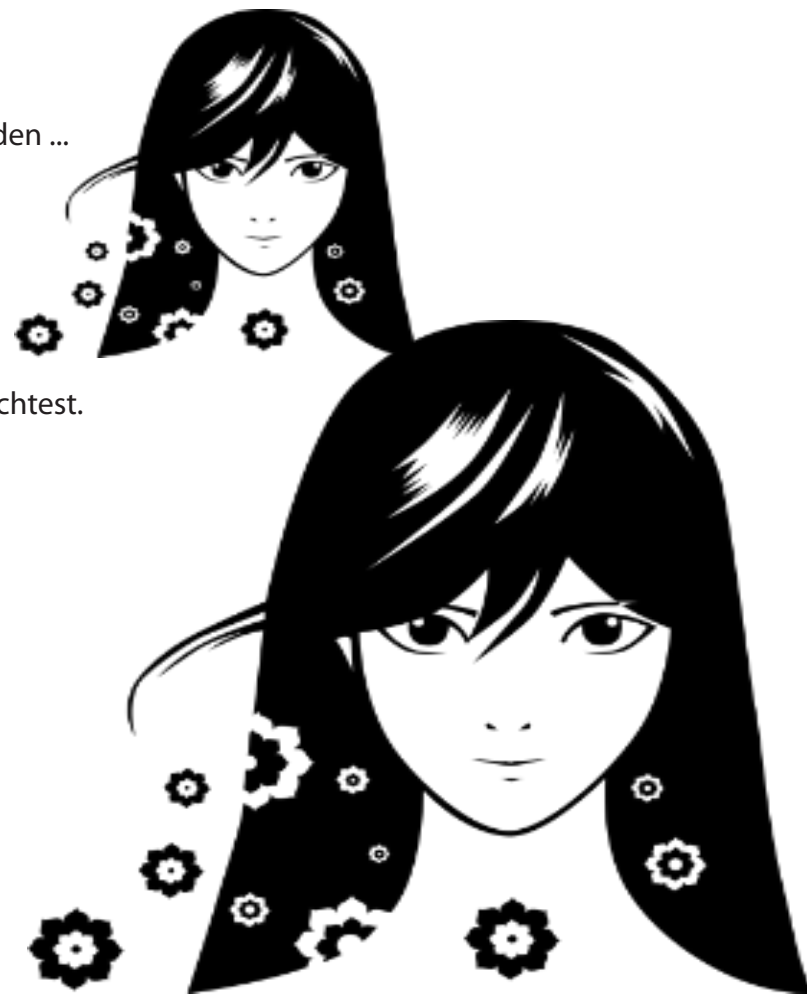

AG 17

Musik

Was wir machen:

- Mit verschiedenen Instrumenten musizieren
- Singen
- Uns Songs erarbeiten, die wir in unserer Kulturwoche oder bei anderen Gelegenheiten präsentieren

In dieser AG bist du richtig, wenn ...

- du schon immer mit anderen Musik machen möchtest
- du gerne singst
- du ein Instrument spielst
- du auch mal vor anderen auftreten möchtest

Wählbar für: Klassenstufen 5 bis 7

Leitung: Herr Asmuth

Ort: Fichtestraße, Musikhaus

Zeit: mittwochs, 13:40-15:15 Uhr